

Commission de Suivi de Site

11 juillet 2019

Bilan 2018

**FONCTIONNEMENT DE
L'INSTALLATION**





Fonctionnement de l'installation 2018

- En 2018 :
 - Fonctionnement de l'ensemble des installations (Tri / Unité de Valorisation Organique / Unité de Valorisation Energétique)
 - Une augmentation des apports d'OMR a été constatée par rapport aux années précédentes (+3%)
 - Deux arrêts techniques programmés UVE pour maintenance préventive annuelle :
 - Ligne 1 du 20 mai au 10 juin 2018, dont arrêt commun du 25 mai au 8 juin 2018
 - Ligne 2 du 30 septembre au 24 octobre 2018
- Début de la réception des refus de la collecte sélective du Territoire Marseille Provence à partir de juillet 2018



Réception des déchets 2018

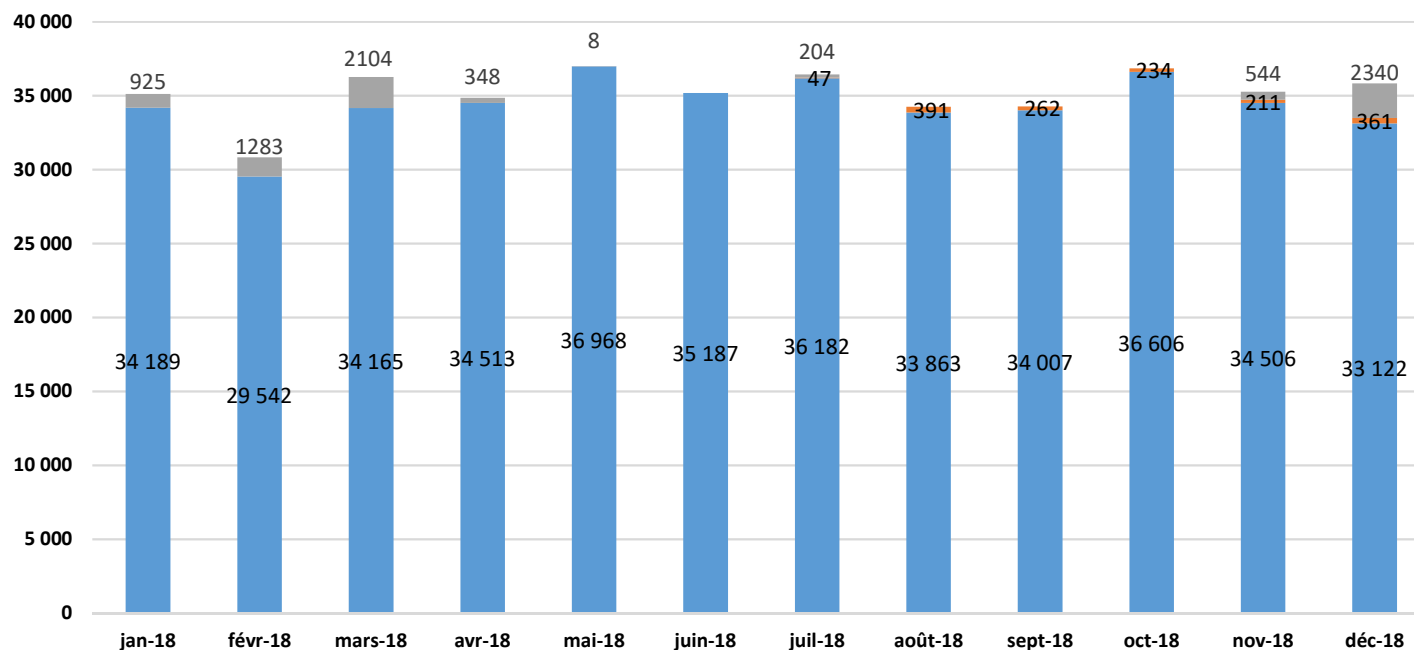

■ Tonnage déchets tiers (t) ■ Tonnage refus de collecte sélective Territoire Marseille Provence (t) ■ Tonnage OMR Territoire Marseille Provence (t)

Tonnages mensuels de déchets reçus sur le CTM en 2018 (en tonnes)

Total OMR reçues	412 848 t en 2018	(vs 399 820 t en 2017)
Total refus collecte sélective	1 505 t en 2018	(vs 0 t en 2017)
Total déchets tiers reçus	7 756 t en 2018	(vs 3 693 t en 2017)
Total déchets reçus	422 110 en 2018	(vs 403 513 t en 2017)



Centre de tri primaire 2018

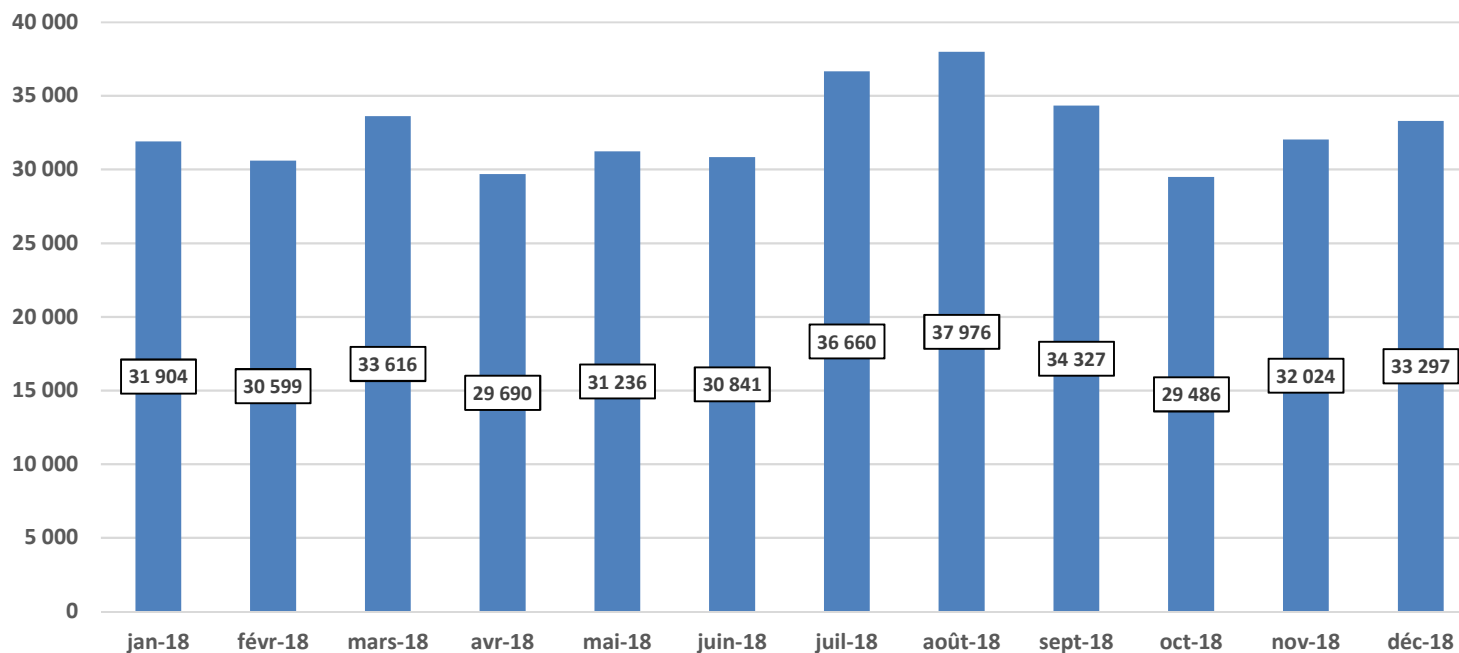

Tonnages mensuels d'OMR en entrée du centre de tri primaire en 2018 (en tonnes)

Total OMR en entrée du centre de tri primaire 391 656 t en 2018 (vs 384 056 t en 2017)





Centre de tri primaire 2018

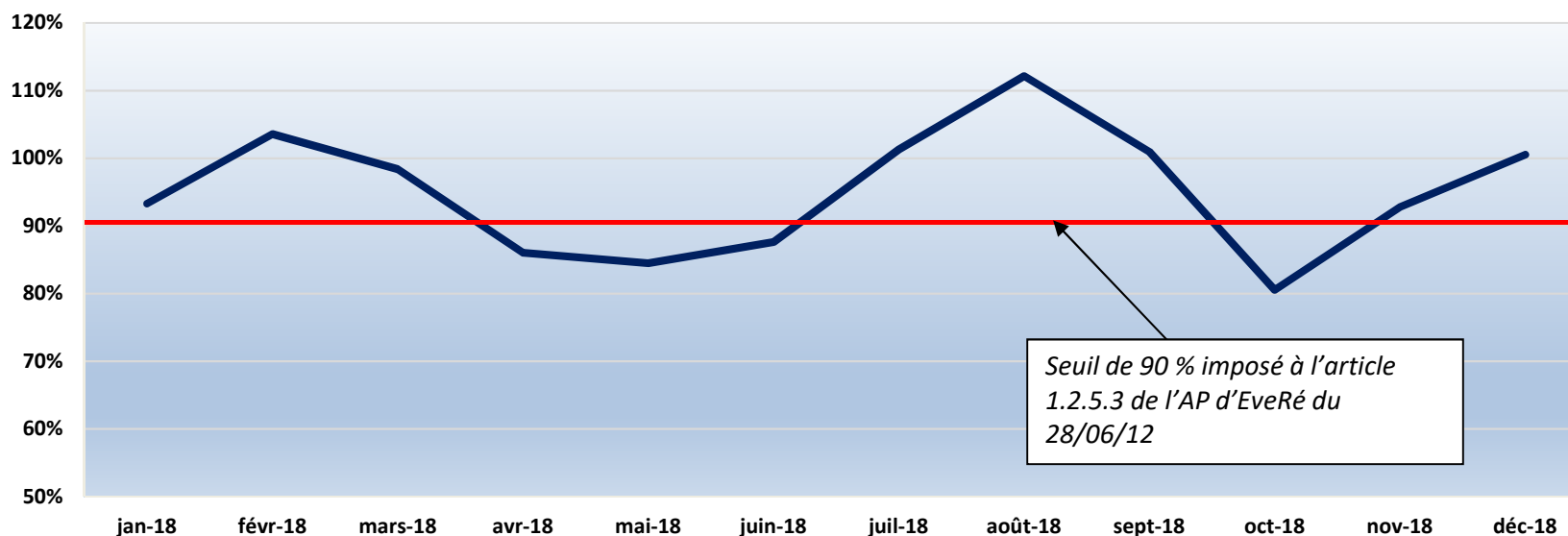

Evolution du ratio « OMR passées par le centre de tri / OMR reçues »

Ratio moyen de 94,8 %

Ratio conforme au ratio minimum de 90 % en moyenne annuelle fixé par l'AP du 28/06/12





Unité de Valorisation Organique 2018

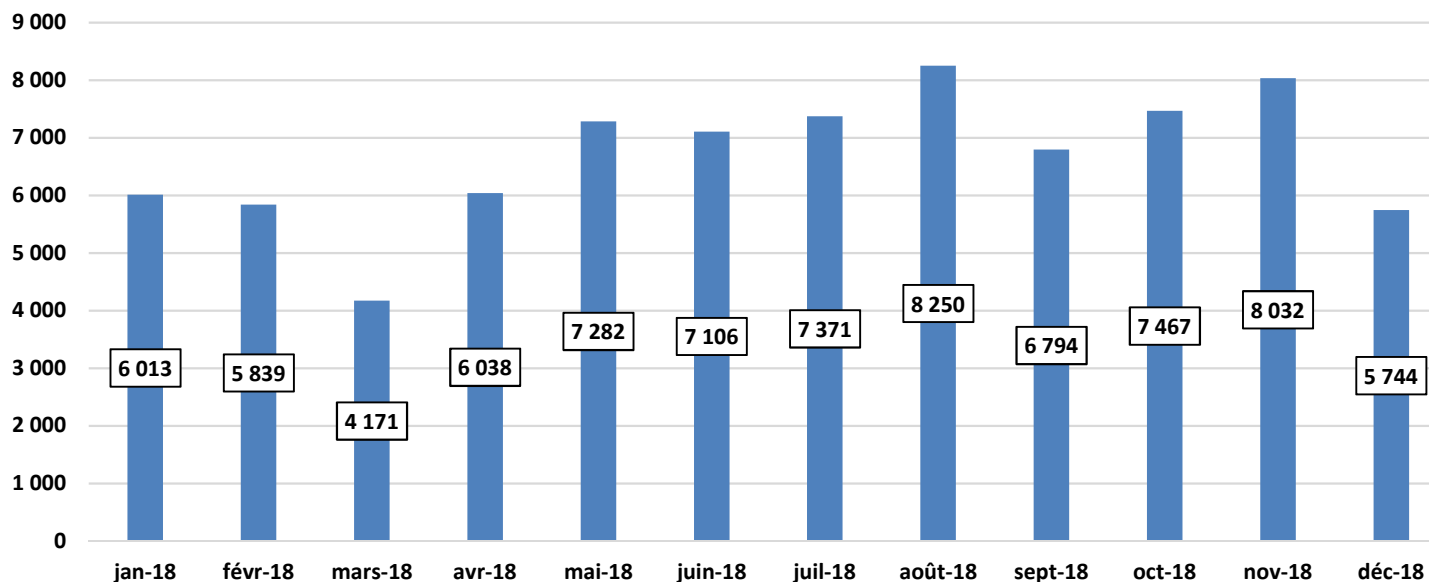

Entrées mensuelles dans l'Unité de Valorisation Organique en 2018 (en tonnes)

Total déchets en entrée UVO 80 108 t en 2018 (vs 92 374 t en 2017)





Unité de Valorisation Energétique 2018

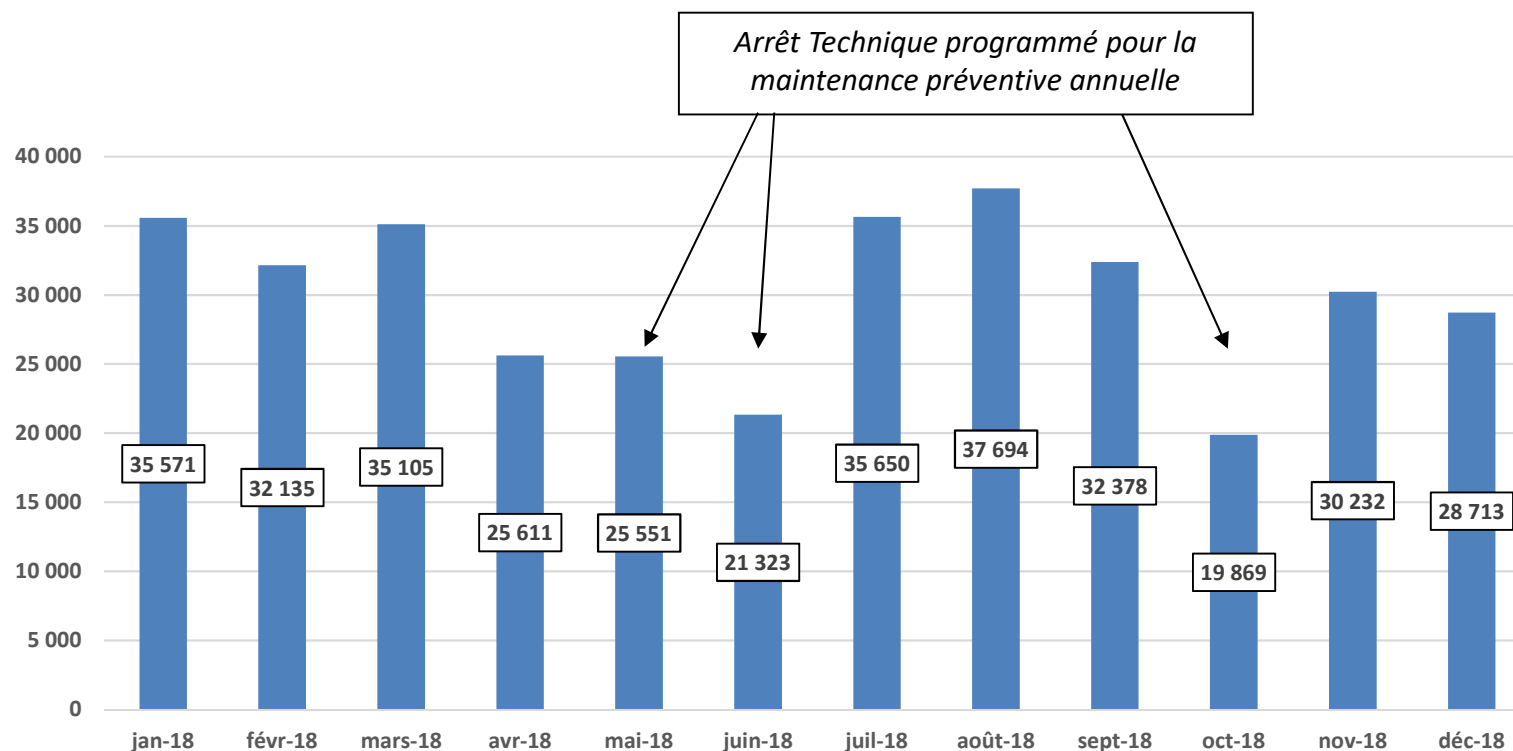

*Tonnages mensuels de déchets en entrée de l'Unité de Valorisation Energétique en 2018
(en tonnes)*

Total déchets en entrée UVE 359 832 t en 2018 (vs 347 884 t en 2017)



Sortie de recyclables 2018

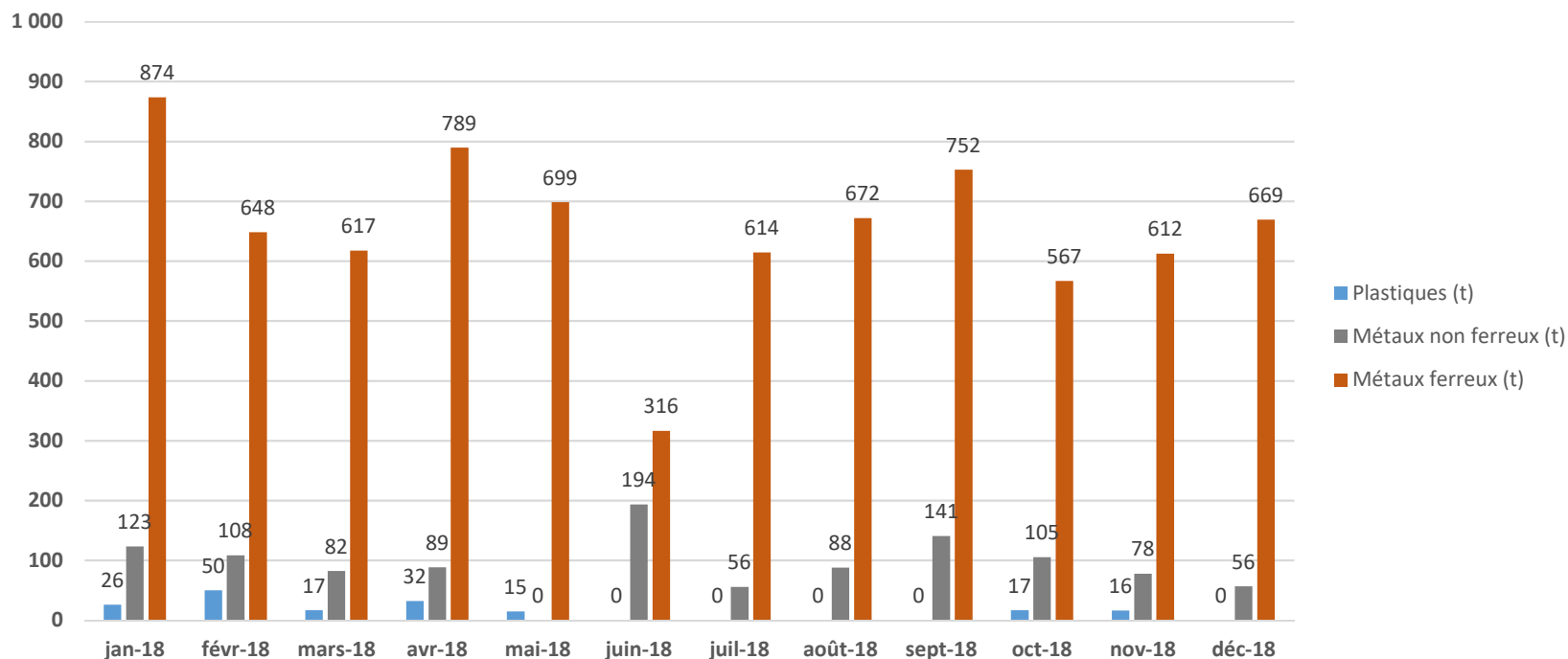

*Sorties des recyclables du centre de tri primaire et de la plateforme mâchefers en 2018 (en tonnes)
(Nb : il s'agit des évacuations en sortie de site)*

<i>Total plastiques</i>	173 t en 2018	<i>(vs 302 t en 2017)</i>
<i>Total métaux non ferreux</i>	1 120 t en 2018	<i>(vs 1 003 t en 2017)</i>
<i>Total métaux ferreux</i>	7 831 t en 2018	<i>(vs 8 117 t en 2017)</i>
<i>Total recyclables</i>	9 123 t en 2018	<i>(vs 9 422 t en 2017)</i>



Bilan matière 2018

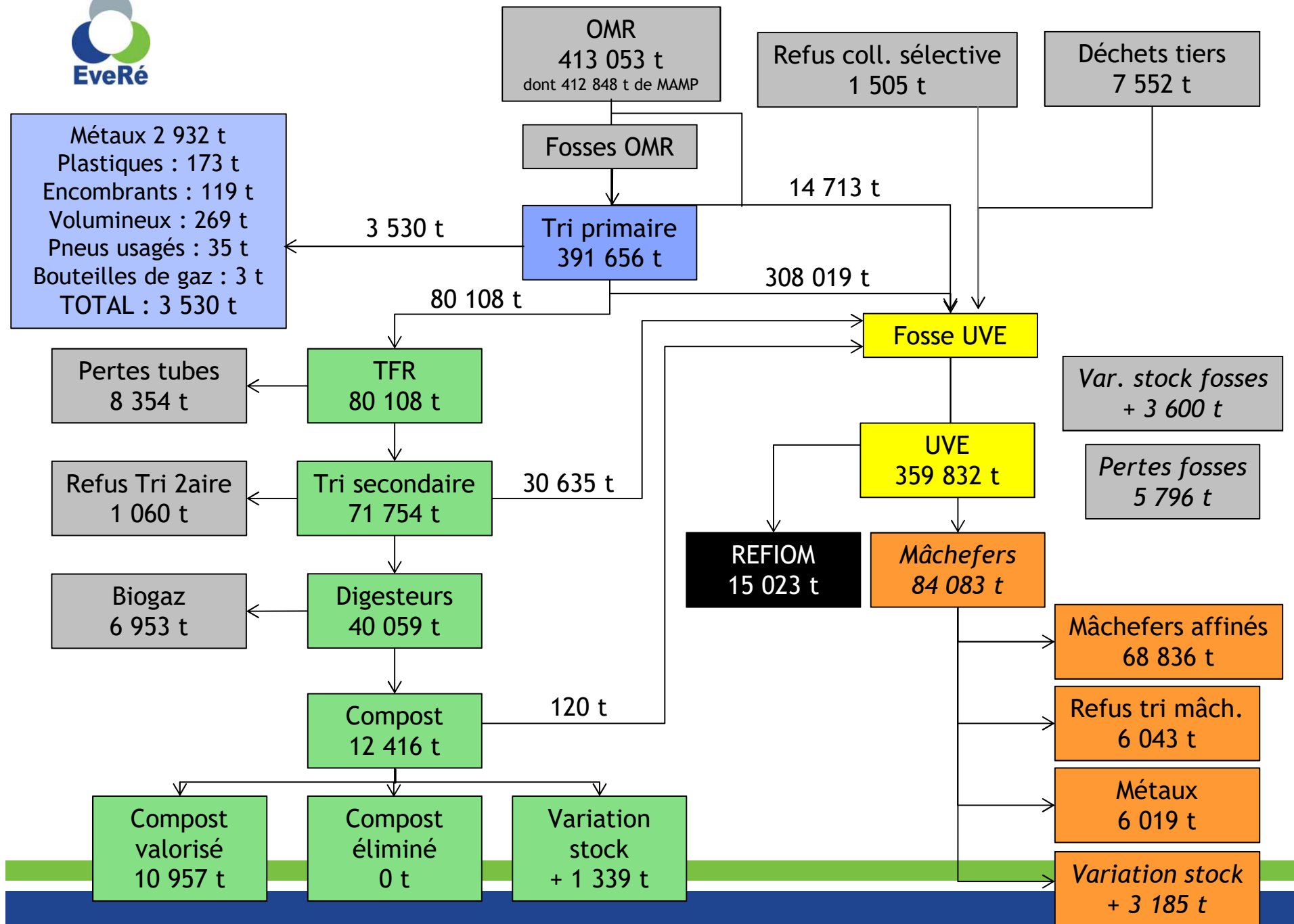



Energie UVO 2018

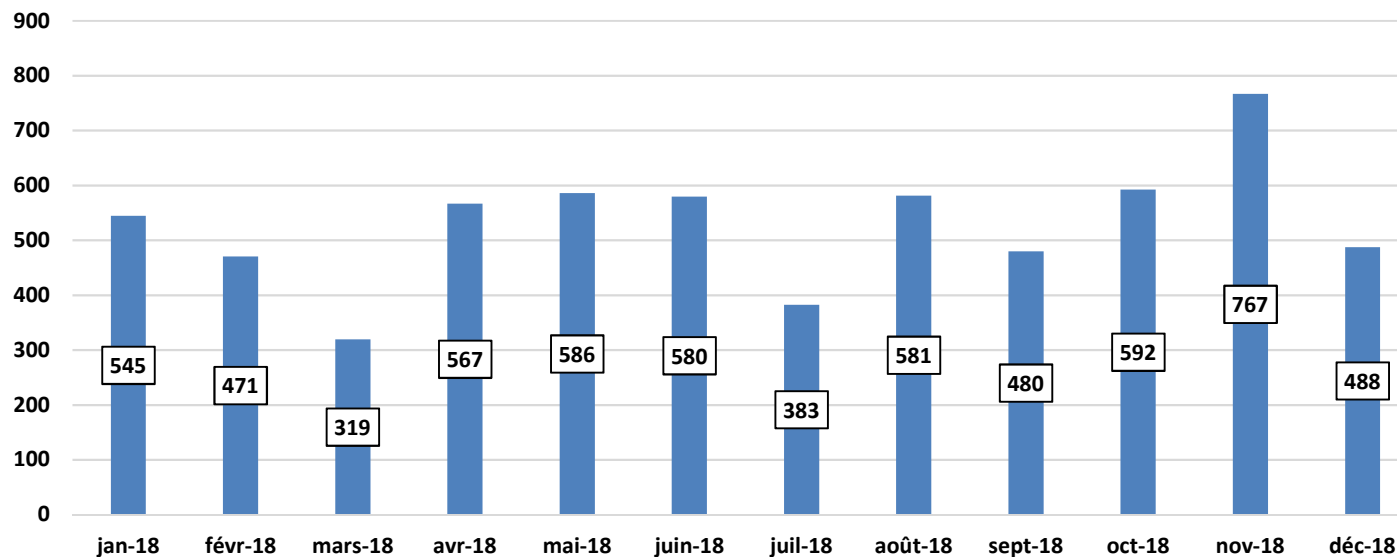

*Production et vente mensuelles d'électricité de l'Unité de Valorisation Organique en 2018
(en MWh)*

Total production/vente électricité UVO 6 357 MWh en 2018 (vs 6 717 MWh en 2017)





Energie UVE 2018

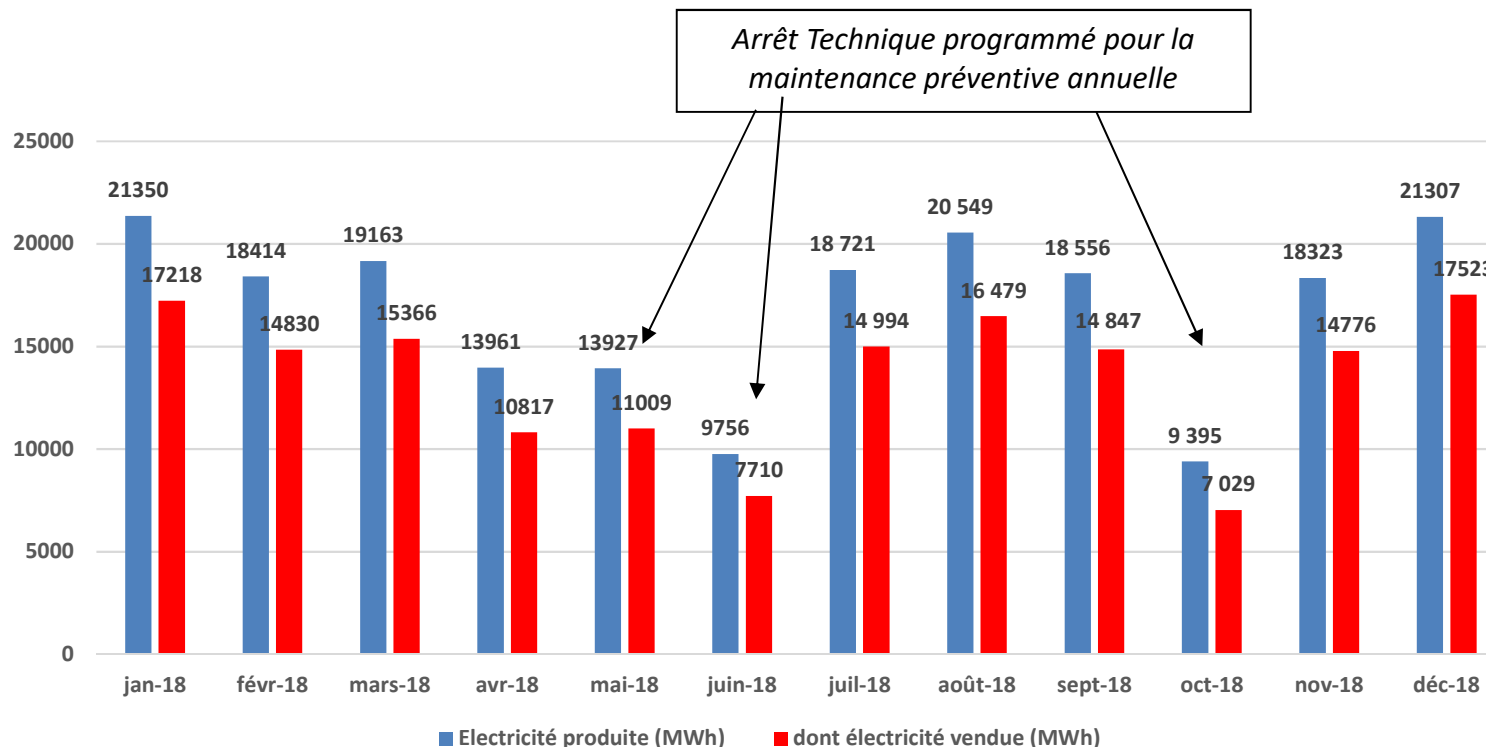

*Production et vente mensuelles d'électricité de l'Unité de Valorisation Energétique en 2018
(en MWh)*

Total production électricité 203 422 MWh en 2018 (vs 190 646 MWh en 2017)

Total vente électricité 162 596 MWh en 2018 (vs 150 534 MWh en 2017)



Point sur les arrêts de lignes de l'UVE

S2 2018

Dates	Evénements d'arrêts Ligne 1
/	/

Dates	Evénements d'arrêts Ligne 2
09/07/18	Arrêt Ligne 2, du fait d'un défaut sur le réseau d'air comprimé de cette ligne
15/09/18	Arrêt Ligne 2, pour remplacement de barreaux de grille cassés
30/09/18	Arrêt technique programmé Ligne 2 pour maintenance préventive annuelle





Point sur les signalements « odeurs » 2018

En 2018, 3 signalements d'odeurs ont été reçus :

Mois	Janv	Fev	Mars	Avril	Mai	Juin	Juillet	Août	Sept	Oct	Nov.	Déc.
Nombre de signalement d'odeur	/	/	/	/	2	/	/	/	1	/	/	/

Conformément à notre procédure, ces signalements ont été tracés et traités. Ils ont fait l'objet systématiquement d'une réponse.

Sur ces 3 signalements d'odeurs :

- 1 concernait (mai) des « odeurs de déchets »
- 2 concernaient (mai et septembre) des « odeurs de produits chimiques » et avaient été envoyés à plusieurs industriels de la zone. EveRé y avait répondu en indiquant que le site ne pouvait en être à l'origine.